

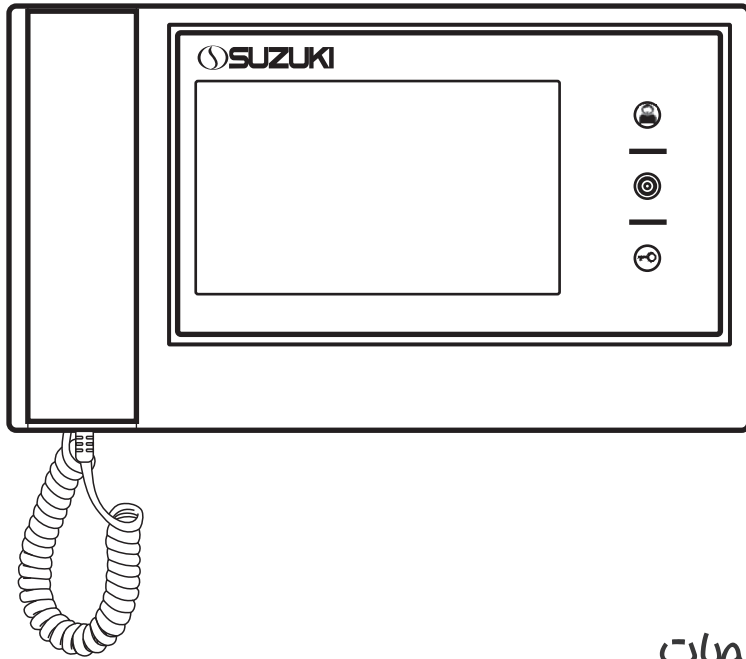

**SZ-727**



### مشخصات

نمایشگر 7 اینچ LED TFT  
دارای سوئیچر دافلی  
قابلیت کارکردن با سوئیچر مرکزی

[www.suzuki-vdp.com](http://www.suzuki-vdp.com)  
[www.suzuki.sg](http://www.suzuki.sg)



تلفن خدمات پس از فروش: ۰۲۱-۷۶۲۱۵۸۷۵  
۰۲۱-۷۶۲۱۵۵۷۱

[www.suzuki-vdp.com](http://www.suzuki-vdp.com)  
[www.suzuki.sg](http://www.suzuki.sg)

## مشخصات فنی

AC 100V-240V 50/60 HZ	ولتاژ ورودی
Max 9W	توان مصرفی در حالت کارکرد
ملودی	ملودی زنگ
-10°C ~ +50°C	دمای عملکرد
310*170*60mm	ابعاد
850 ± 10g	وزن
7" TFT LED	مشخصات نمایشگر

رفع عیب	عیب
برق ورودی قطع است کلید on/off در حالت off است	دستگاه خاموش است
سیم تصویر از پنل به مانیتور قطع است	صدای رفت و برگشت داریم اما تصویر نداریم
سیم صدا از پنل به مانیتور قطع است	تصویر داریم اما صدای رفت و برگشت نداریم
ولتاژ پنل قطع می باشد سیم مثبت یا منفی از مانیتور به پنل قطع می باشد	دستگاه روشن میشود صفحه نمایشگر آبی می باشد ولی صدا رفت و برگشت و تصویر نداریم



به منظور امنیت بیشتر و جلوگیری از ضرر و زیان ها به نکات زیر توجه فرمایید.

⚠️	⚠️
⚠️	<b>اخطار: صدمات و از کار افتادگی ها</b>
	از قراردادن دستگاه در محیط مرطوب، گرم خودداری نمایید.
	از نصب دستگاه در معرض نور مستقیم خورشید و یا دستگاه های گرمایزا اجتناب کنید.
⊘	از عبور جریان بیش از حد سیم ها و خم کردن آنها و قراردادن اشیاء سنگین بر روی دستگاه خودداری نمایید.
⊘	جهت تمیز کردن دستگاه از آب، تینر و یا پاک کننده ها استفاده ننمایید.
	از دستمال خشک جهت تمیز کردن استفاده نمایید تا از الکتریسیته احتمالی و از کار افتادگی دستگاه جلوگیری نمایید.
	اگر دستگاه شروع به سوت زدن، یا دود کردن کرد بلافاصله دستگاه را خاموش کرده و با خدمات پس از فروش شرکت تماس حاصل فرمایید.
⚡	با دست خیس هرگز اقدام به اتصال سوکت برق نکنید.
⊘	اگر دستگاه به مدت زمان طولانی مورد استفاده قرار نمی گیرد با استفاده از کلید خاموش نمایید.
⚡	از سرویس کردن و جایگزین کردن قطعات جداً خودداری نمایید.

### مواردی که شامل گارانتی نمی باشد :

۱. نصب توسط افراد غیر مجاز.
۲. تعمیر و دستکاری توسط افراد غیر مجاز.
۳. صدمات ناشی از ضربه، مواد شیمیایی، نوسانات برقی.
۴. مخدوش شدن تاریخ و برجسب پشت دستگاه.
۵. استفاده از سیم نامناسب (سیم مناسب ۰/۵ یا ۰/۶ فویل دار تمام مس).
۶. اتصال نامناسب دو رشته سیم (حتما برای اتصال دو رشته سیم از قلع و برای عایق کاری از وارنیش استفاده شود)

P-2

خروجی سوئیچر

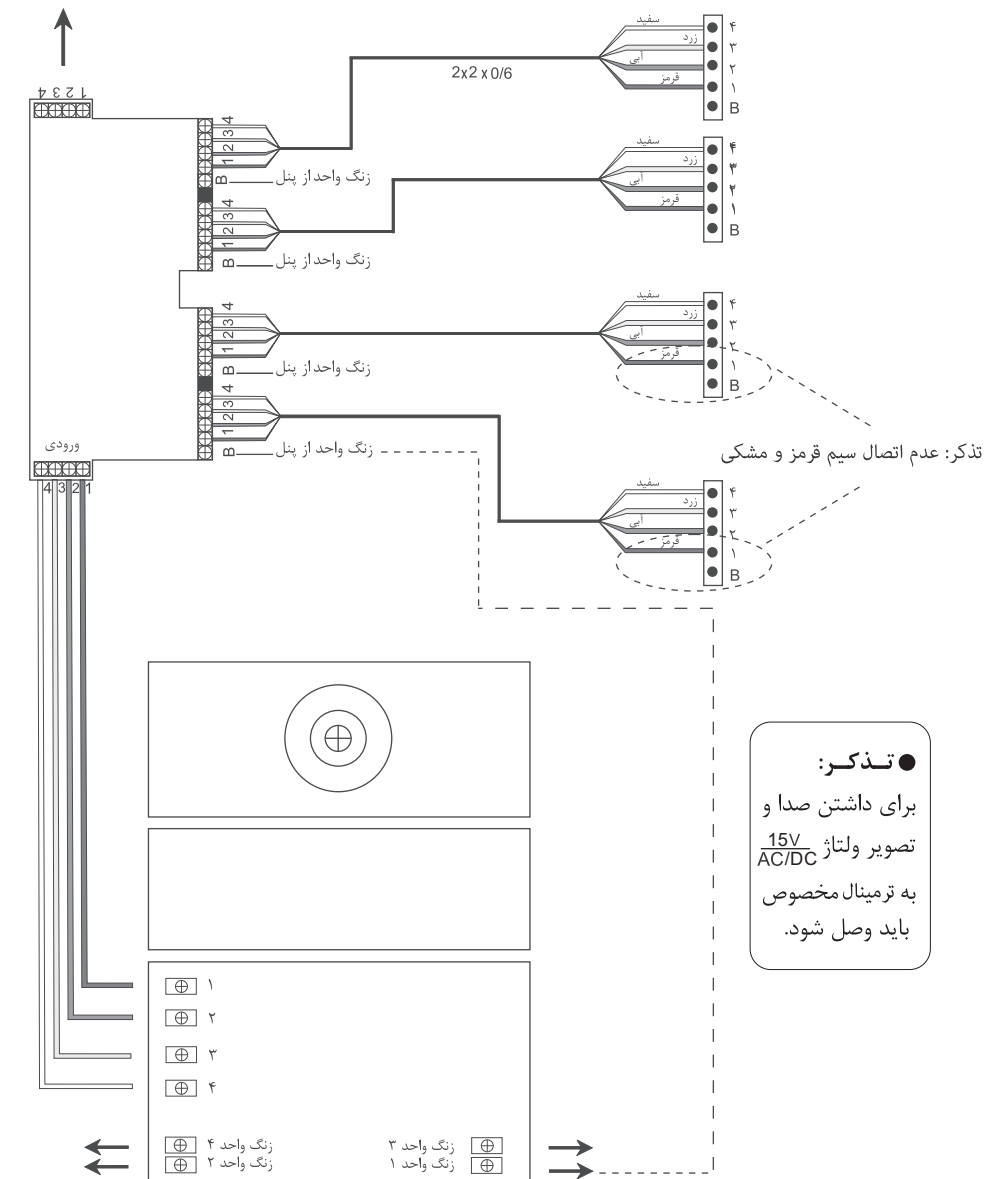

تذکر:

مواردی که باعث ایجاد اختلال در سیستم می شود.

- انتقال برق ۲۲۰ ولت یا تلفن از سیم های آزاد موجود در کابل
- استفاده از کابهای قدیمی یا فرسوده
- استفاده از سیم های منقطع و پیچیده شدن کابل به دور خود در مسیر
- تغذیه گوشی داخل واحدها تا آنجا که امکان دارد مشترک با برق یخچال و لوازم دارای موتور دوار مانند آسانسور، پمپ آب و ... نباشد.
- کیفیت مطلوب تصویر به فاصله مانیتور، پنل، نوع سیم و نحوه اتصال سیمها بستگی دارد.

بنابراین نوع سیم را با توجه به فاصله انتخاب کنید.

(۰/۵ یا ۰/۶ فولداری تمام مس)

تکته: در زمان اتصال گوشی داخل واحدها به پنل دم درب سیم فویل که همان سیم مسی بدون روکش می باشد را باید به زمین سیستم یا همان کانکتور شماره ۲ گوشی و پنل اتصال داده شود.

- عدم استفاده از سوئیچر در تعداد واحدهای بالا موجب کاهش کیفیت صدا و تصویر خواهد شد.
- در ساختمان هایی که از مدل های مختلف مانیتور استفاده می شود، حتما از سوئیچر مرکزی هوشمند استفاده شود.

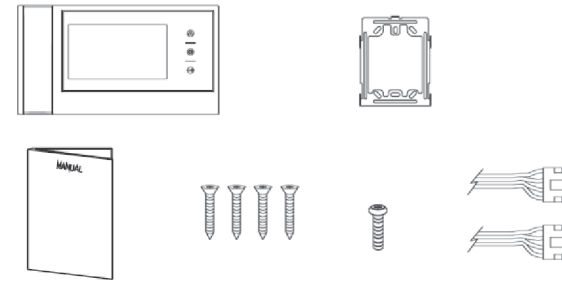

- مانیتور
- دفترچه ی راهنما
- براکت نصب مانیتور
- کابل اتصال (۲۵۰ mm)
- پیچ
- رول پلاک

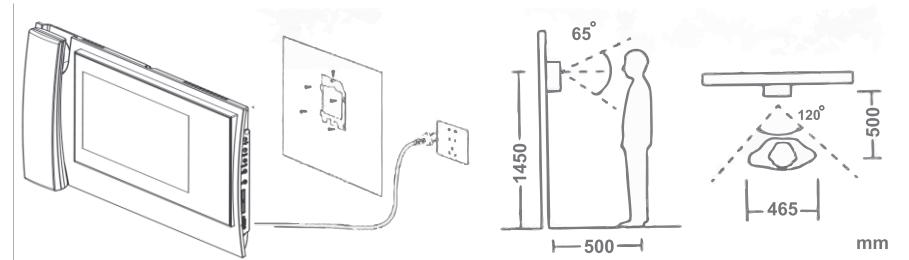

- ۱- محل نصب درب باز کن را مشخص کرده و براکت نصب را با استفاده از پیچ های موجود به صورت محکم بر روی دیوار نصب نمایید.
- ۲- جهت عبور دادن کابل های مربوط به سیم کشی، در وسط براکت سوراخی ایجاد نمایید که به اندازه ی کافی بزرگ باشد.
- ۳- کابل های مربوط به صفحه ی جلوی درب را به محل های مربوط متصل کنید.
- ۴- پس از انجام سیم کشی، گوشی را بر روی براکت قرار داده و آن را به سمت پایین فشار دهید.
- ۵- سیم هندست را به گوشی متصل نمایید.
- ۶- بعد از نصب کامل پنل و مانیتور کلید روشن / خاموش را در وضعیت روشن قرار دهید.

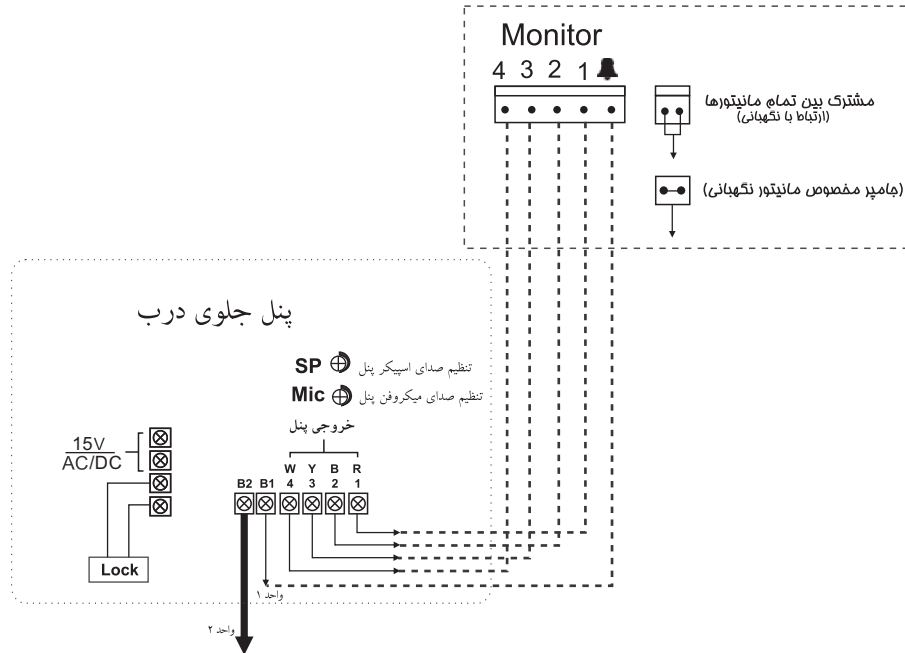

در مدل های دو واحدی به زنگ مانیتور واحد ۲ متصل میگردد

## توجه:

۱. اگر خط انتقال فشار قوی در محل نصب وجود دارد از کابل کوآکسیال (هم محور) با تیوپ فلزی برای سیم کشی استفاده کنید.
۲. توجه کنید که چین خوردگی پوشش خط و زائده ها کابل ها ممکن است منجر به اتصال کوتاه و مشکلات کارکردی شود.
۳. هنگامی که نمایشگر را به دوربین متصل می کنید توجه داشته باشید که دکمه پاور خاموش باشد.
۴. توجه: به هیچ عنوان از رشته های اضافی کابل واحد جهت انتقال خط تلفن و برق مصرفی مانیتور استفاده نگردد.

## نصب نمایشگر

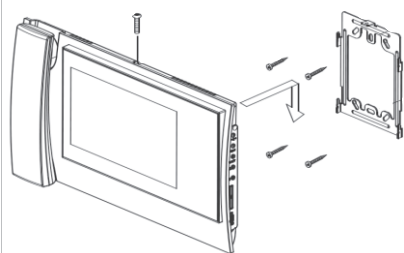

### توجه:

- از نصب محصول در ناحیه تابش مستقیم آفتاب پرهیز کنید.
- موقعیت بدنه باید در بازه استاندارد ارتفاع باشد (بازه ارتفاع پیشنهادی ۱۴۵۰ تا ۱۵۰۰ میلیمتر است)
- از نصب محصول در معرض گاز، نیروی مغناطیسی، دستگاه های گرمایشی و دماهای مرطوب خودداری کنید چرا که ممکن است به شرایط و عملکرد دستگاه آسیب بزند.

## نصب دوربین

### توجه:

- دوربین درب را در ناحیه ای که در معرض تابش مستقیم آفتاب یا نور پستی است نصب نکنید.
- لطفا لنز دوربین را برای داشتن واضح ترین بازتاب تصویر تمیز نگاه دارید.

## نقشه نصب مانیتورهای I با سوئیچر مرکزی

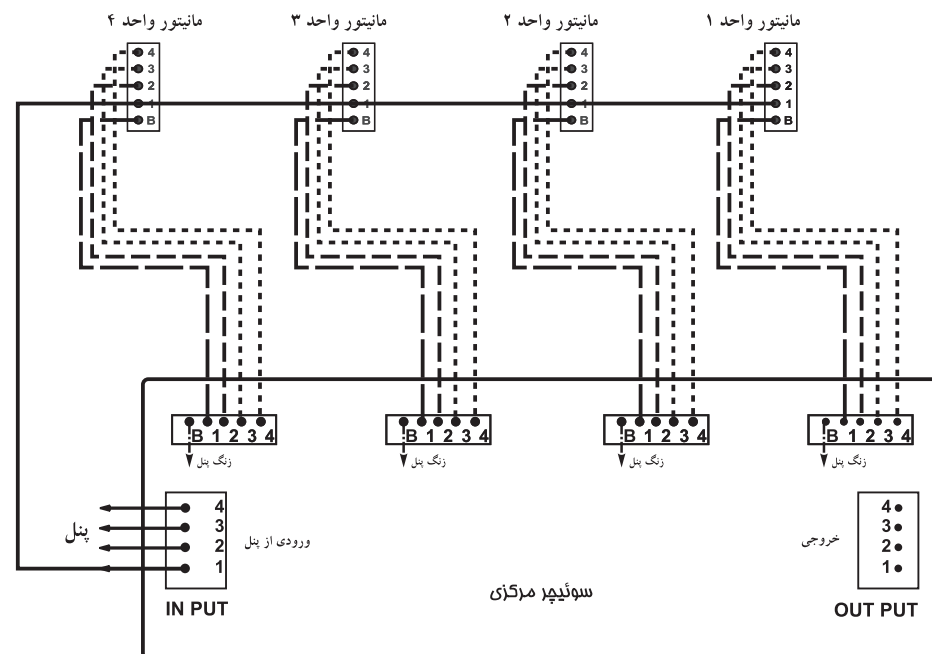

## همکاران گرمی

- مطلع باشید در کلیه سیستمهای در بازکن تصویری ایجاد اتصال بین سیم مثبت و منفی و همچنین سیم مثبت و تصویر منجر به معیوب شدن یا کاهش طول عمر مانیتورها میشود.
- برای جلوگیری از بروز این مشکل به موارد زیر توجه نمایید:
۱. در موقع نصب، گوشی ها خاموش باشند.
  ۲. سوکت به گوشی در موقع نصب متصل نباشد.
  ۳. دقت نمایید در زمان کوتاه کردن سیمها و استفاده از سیم چین تمام سیمها را بهم اتصال ندهید (در صورت وصل بودن سوکت به مانیتور و روشن بودن مانیتور)

### توجه :

برای تبدیل به چهار سیم، سیم مشکی را به سیم قرمز متصل نکنید.

## نام و کارکرد قطعات

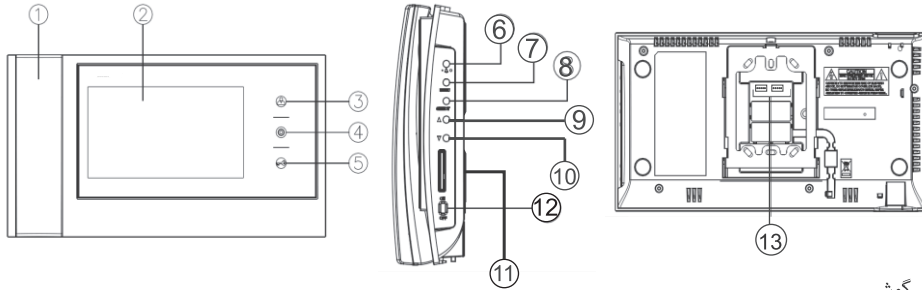

۱. گوشی
۲. نمایشگر
۳. دکمه روشن شدن LED و نمایش پنل ها
۴. ارتباط با نگهبانی LED
۵. دکمه درب بازکن
۶. غیر فعال
۷. غیر فعال
۸. غیر فعال
۹. دکمه بالا ▲ تنظیم رنگ
۱۰. دکمه پایین ▼ تنظیم روشنایی
۱۱. ولوم صدای زنگ
۱۲. کلید روشن خاموش
۱۳. ترمینال ارتباط بیرونی- برای اتصال به پنل های بیرونی

## عملکرد

### زنگ مهمان

۱. وقتی میهمان زنگ ورودی را می زند زنگ به صدا در می آید و تصویر میهمان روی صفحه مانیتور به نمایش در می آید

۲. با برداشتن گوشی می توانید با میهمان صحبت کنید. در صورتی که دکمه باز کردن درب را فشار دهید، درب باز میشود.

### مانیتورینگ: دیدن تصویر میهمان در مقابل درب

عملکرد ( در حالت آماده به کار؛ وضعیت روی دستگاه)

با فشار دادن مکرر دکمه نمایشگر، مانیتور به صورت زیر کار میکند.

دوربین ۱ ← دوربین ۲ ← خاموش ← دوربین ۱ .....

در صورت برداشتن هندست تصویر دوربین ۱ نمایش داده میشود و با فشار دادن دکمه نمایشگر تصویر دوربین ۲ نمایش داده میشود.

### تنظیم صدا

با چرخاندن ولوم صدا در هر حالت می توانید سطح زنگ را کم و زیاد کنید.

## WIRING DIAGRAM

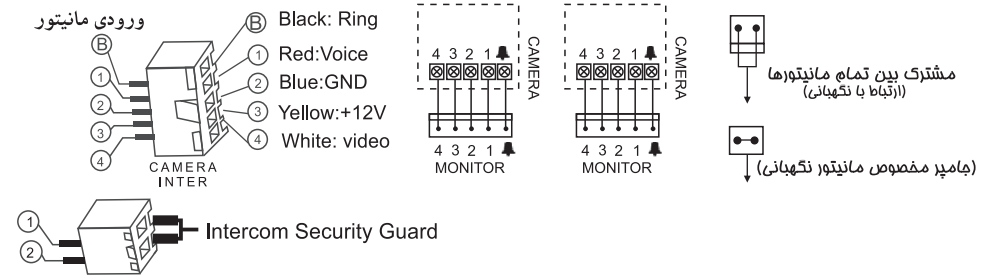

## عملکرد پنل های ۵ سیم

در مدل های جدید، سوئیچر داخل گوشی قرار دارد که مشخصه این گوشی ها کانکتور ۵ پین با ۵ رشته سیم ۵ رنگ می باشد.

شماره سیم	1	2	3	4	📞
توضیحات	صدا	منفی	مثبت	تصویر	فرمان زنگ
رنگ سیم	قرمز	آبی	زرد	سفید	مشکی

## سیستم ارتباط با نگهبانی

در پشت دستگاه های سری I یک سوکت ۲ سیم تعبیه شده است که برای استفاده از این قابلیت سیم های سوکت را باید به یکدیگر تابانده و بایک رشته سیم به سوکت ۲ پین واحد دیگر متصل کرد. برای مشخص کردن واحد نگهبانی کافیسیت جامپر پشت دستگاه را متصل کرد.

## طریقه استفاده از ارتباط با نگهبانی

برای بهره گیری از این قابلیت ابتدا از راه اندازی سیستم مطمئن شوید. سپس دسته گوشی دستگاه را برداشته و دکمه (📞) یا ارتباط با نگهبانی را فشرده، واحدی که به عنوان نگهبانی مشخص شده زنگ خورده و ارتباط صوتی برقرار می گردد.